

2.4. HÓDCSÖVEK ÉS ELŐFEJEIK

HÓDCSŐ Ø80

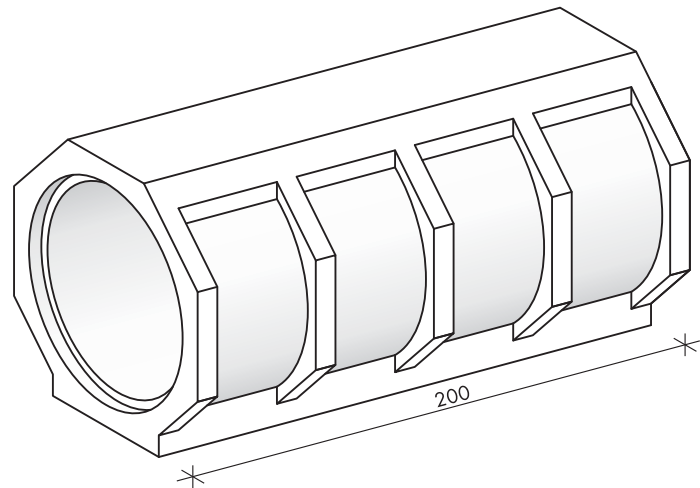
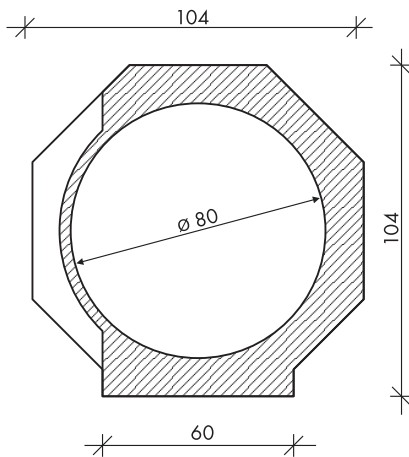

ÉME VITUKI engedély száma: É-81/2006

Belső átmérő (cm)	Talp szélesség (cm)	Beépítési magasság (cm)	Elem hossz (cm)	Elem tömeg (kg)	Beton szilárdság	Beton kitéti osztályok	Kiszorított térfog. (m ³ /m)	
80	60	104	200	1382	C30/37	XC4, XF1, XA1	1,08	
Burkolat esése I ‰		0,10	0,20	0,40	0,60	0,80	1,00	2,00
Q (m ³ /s)		0,14	0,19	0,27	0,34	0,39	0,44	0,60



Termékdíj a Magyar Növénytermesztésért
2010

1980-tól betonbiztos alapokon a vízrendezés, a csatornázás, az útépítés és vasútépítés szolgálatában.