

6.4. VASÚTI KÁBELCSATORNA ELEMEK

K-85 VASÚTI KÁBELCSATORNA ELEM ÉS FEDLAP

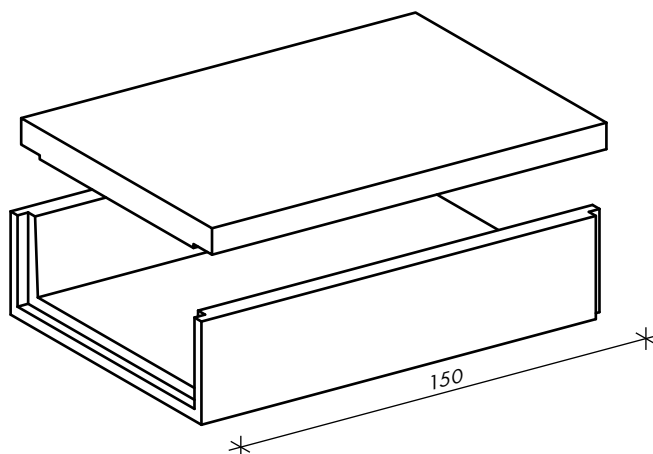
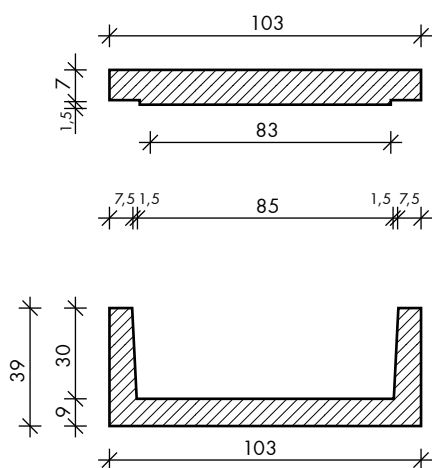

ÉME MK engedély száma: 30/2008

Megjegyzés: A fedlapok A15 terhelési osztálynak felelnek meg. A fedlapokat 150 cm hosszban gyártjuk, de egyedi megrendelésre készülhetnek ettől eltérő hosszban is. Az elemben két válaszfal elhelyezhető.

	Belső méretek		Beépítési méretek		Hosszúság (cm)	Tömeg (kg)	Beton minőség	Beton kitéti osztály	Kiszorított térfogat (m ³ /m)
	Fenék szélesség (cm)	Magasság (cm)	Szélesség (cm)	Magasság fedlappal (cm)					
Elem	85	30	103	46	150	516	C 30/37	XC4, XF3, XA1	0,50
Fedlap	-	-	-	-	150	386	C 30/37	XC4, XF3, XA1	

1980-tól betonbiztos alapokon a vízrendezés, a csatornázás, az útépítés és vasútépítés szolgálatában.